

Chauffe-eau électrique instantané

EPO2 Amicus

Nouveau chauffe-eau idéale pour le lavabo ou un évier de cuisine.



Application

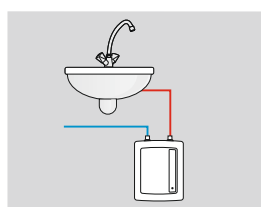

de 3,5kW

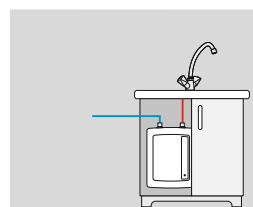

de 5,5kW

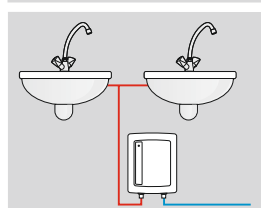

de 4,4kW

Il est possible d'utiliser une seule prise d'eau au même moment.

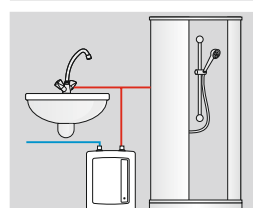

de 5,5kW

Il est possible d'utiliser une seule prise d'eau au même moment. Il faut utiliser un pommeau de douche avec limiteur de débit.

Ses plus grands avantages



Montage universel

Peut être monté dans une de deux position - raccords vers le haut ou vers le bas, sur ou sous l'évier.





Brise-jet pour col de cygne

Inclus dans l'ensemble il permet de diminuer la consommation d'eau et d'énergie jusqu'à 50%.

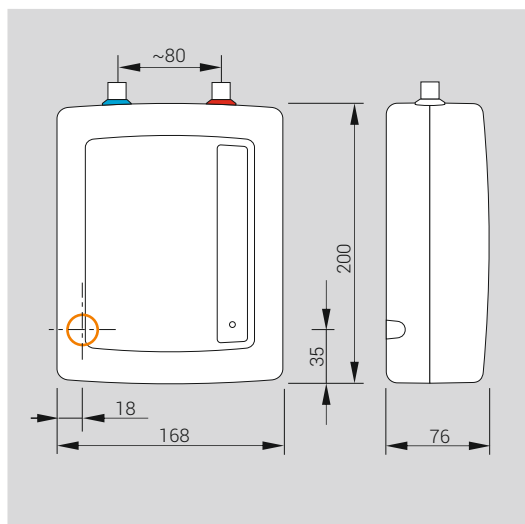
Données techniques



A classe d'efficacité énergétique

-  le lieu d'introduction du câble électrique
-  raccordement d'eau froide
-  sortie d'eau chaude

Données techniques

Modèle du réchauffeur		EPO.2 Amicus			
Puissance nominale	kW	3,5	4,4	5,5	6,0
Tension nominale		230 V ~			
Consommation nominale	A	15,2	19,1	23,9	26,1
Disjoncteur	A	16	20	25	32
Section minimale des cordons d'alimentation	mm ²	3 x 1,5	3 x 2,5		3 x 4
Rendement pour l'échauffement à 30°C	l/min	1,7	2,1	2,7	2,9
Pression de l'eau entrante	Bar	1,2 ÷ 6,0			
Dimensions	mm	168x 200 x 76			
Poids	kg	~ 1,2			
Raccordement d'eau		M 3/8"			
Distance entre les tubulaires	mm	~ 80			
Niveau de sécurité		IP 24			